

Паспорт

Насос горизонтальный одноступенчатый с мультипликатором
для работы от вала отбора мощности (трактора или др. техники)

Модель Rovatti T1-80E-TW

Общее описание насоса

- Насос горизонтальный одноступенчатый центробежный с мультипликатором для работы от вала отбора мощности (трактора или др. техники).
- Данный центробежный насос с приводом от ВОМ трактора — это навесной насосный агрегат, не имеющий самостоятельного двигателя. Он подсоединяется к валу отбора мощности трактора, и приводится в действие его двигателем. К ВОМ насос подключается с помощью кардана.
- Насосы Rovatti от ВОМ трактора имеют встроенный мультипликатор, повышающий обороты. В результате при оборотах ВОМ трактора, например 540 об/мин, количество оборотов рабочего колеса насоса повышается до 1600-3000 об/мин в зависимости от модели насоса, что обеспечивает необходимую производительность и давление.
- Насос предназначен для использования в качестве навесной насосной станции, устанавливаемой на трактор или другую технику, имеющую вал отбора мощности с необходимыми параметрами.
- Сфера использования - перекачивание воды или другой неагрессивной жидкости для задач, соответствующих напору и производительности, выдаваемым насосом.
- Данные насосы используются в отраслях: сельское хозяйство, строительство, жилищно-коммунальное хозяйство, промышленность и в др.

Производитель, официальный дилер в РФ, данные модели на шильдике

Идентификационные данные производителя:

Изготовитель Rovatti A. & Figli Pompe S.p.a.

Адрес 42042 Fabbrico (Reggio Emilia) - Italy

Tel.: +39 0522 66 50 00

Fax: +39 0522 66 50 20

Mail: info@rovatti.it

www.rovatti.it

Официальный дилер насосов Rovatti в России:

ООО Агросектор, ИП Глебов А.Н.

8 (861) 258 33 75 торговый отдел

8 (918) 333 6070 консультация по подбору насоса

Mail: 9183336070@mail.ru

agrosektor23.ru

Шильдик с характеристиками насоса:

Каждый насос, описанный в данной инструкции по применению, снабжен металлическим шильдиком с характеристиками насоса (см. рис. 1). В случае какой-либо неисправности необходимо сообщить производителю/продавцу информацию по данному насосу, считанную с шильдика.

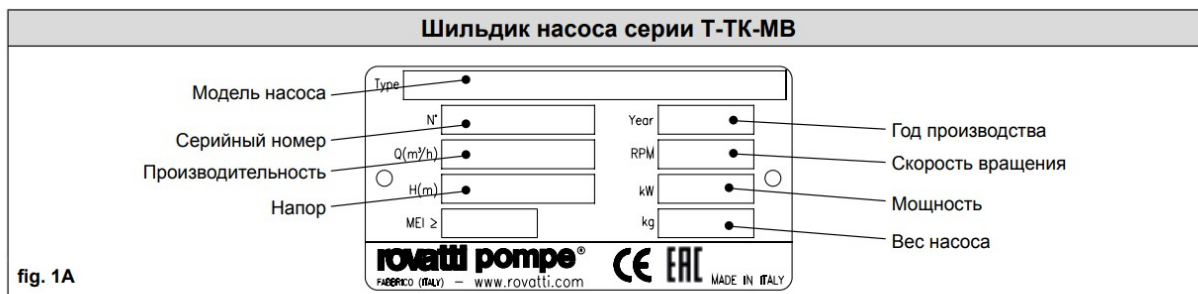

Основные характеристики

- Модель: T1-80E-TW
- Вход x Выход: 80 x 65 мм
- Мощность потребляемая, л/с: 18 – 27.5
- Производительность (расход), м³/час: 36 – 90
- Давление (напор), атм.: 6.8 – 6.1

Описание изделия

T1-80E-TW [3.500 1/мин]

Поз.	Описание	Арт. №	Кол.	Цена / €	Итого / €
1	Одноступенчатый насос со средним напором				
2	Центробежный насос: T1-80E-TW [3.500 1/мин]		1	по запросу	по запросу
3	<p>Корпуса насосов</p> <p>Горизонтальный одноступенчатый центробежный насос с осевым входом и радиально регулируемым выходом.</p> <p>Рабочая точка Подача: — / Напор: —</p> <p>Рабочие параметры насоса Диаметр рабочего колеса: 189 мм / Частота вращения: 3.500 1/мин Подача: — / Напор: — Потребляемая мощность P2: — / КПД: — Напор (Q = 0): 66,54 м ВОМ мин⁻¹: 500 / Передаточное число: 7 Тележка: СТ.1 / Трёхточечное крепление: А1Т</p> <p>Редуктор: Чугун Вал ВОМ: Цементированная сталь Передаточная шестерня ВОМ: Цементированная сталь Шестерня вала: Цементированная сталь Рабочее колесо: Чугун Корпус насоса: Чугун</p> <p>Макс. содержание взвешенных частиц: 0...40 г/м³ Макс. температура воды: 0 °С...60 °С Макс. время работы при Q=0: 2 мин</p>		1		
4	Уплотнение вала: Сальниковое				
5	Набивка сальника: Синтетические волокна Twinner system®: Нержавеющая сталь				

Технические данные

T1-80E-TW [3.500 1/мин]

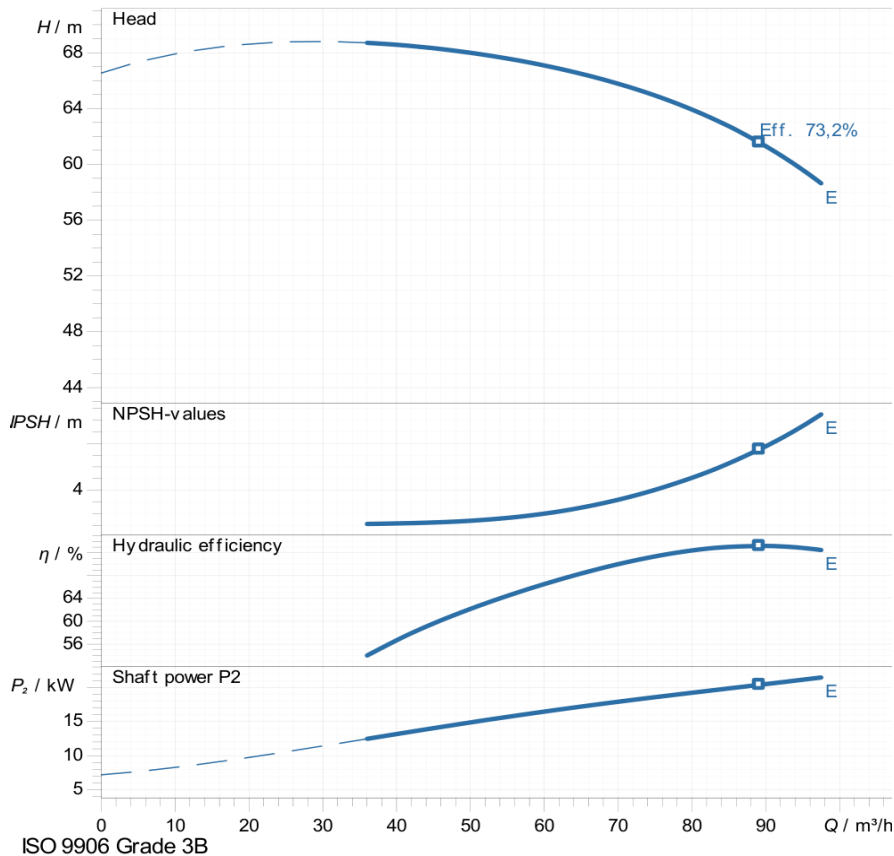

ISO 9906 Grade 3B

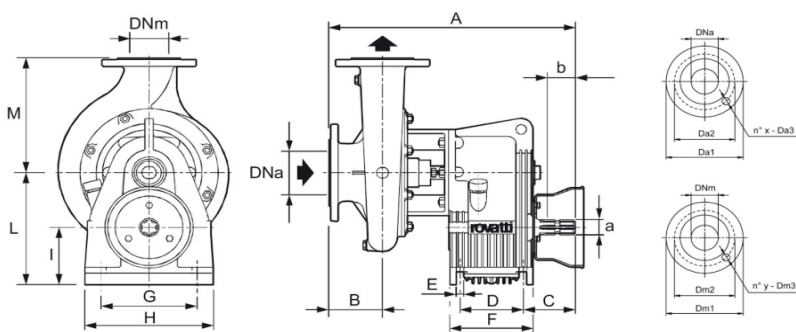

Габариты в мм

Габариты в мм				Общий вес 45 кг	
a	1"3/8	Da3	18	G	185
A	444	Dm1	185	H	210
b	60	Dm2	145	I	105
B	105	Dm3	18	L	199
C	98	DNa	80	M	195
D	110	DNm	65	x	8
Da1	200	E	12	y	4
Da2	160	F	147		

Спецификация рабочих данных

Подача	
Напор	
Рабочая жидкость	Чистая вода
Тип установки	<Насос одинарный>
Рабочие параметры насоса	
Исполнение	T1-80E-TW [3.500 1/мин]
Диам. раб. колеса Ø	189 мм
Частота вращения	3.500 1/мин
Подача	
Напор	
Мощность P2	
КПД	
Напор (Q=0)	66,5 м
Потери на обратном клапане	
Привод	
Передаточное число	7
ВОМ	500 1/мин
Тележка	СТ.1
Трёхточечное крепление	A1T
Пределы использования	
Макс. число пусков/час	
Макс. время работы при Q=0	2 мин
Макс. содержание частиц	0...40 г/м³
Макс. темп. перекачиваемой жидкости	0 °C...60 °C
Макс. плотность	998 кг/м³
Макс. вязкость	1 мм²/с
Материалы	
Редуктор	Чугун
Вал ВОМ	Цементированная сталь
Передаточная шестерня ВОМ	Цементированная сталь
Шестерня вала	Цементированная сталь
Рабочее колесо	Чугун
Корпус насоса	Чугун
Уплотнение вала	
Набивка сальника	Синтетические волокна
Twinner system®	Нержавеющая сталь

Характеристические кривые

T1-80E-TW [3.500 1/мин]

Характеристики				
Частота вращения		3.500 1/мин	Плотность	998 кг/м ³
Подача	Мин.	36 м ³ /ч	Вязкость	1 мм ² /с
Подача	Макс.	90 м ³ /ч	Температура	20 °C
КПД	Макс.	89,1 м ³ /ч	Допуски	ISO 9906 Grade 3B

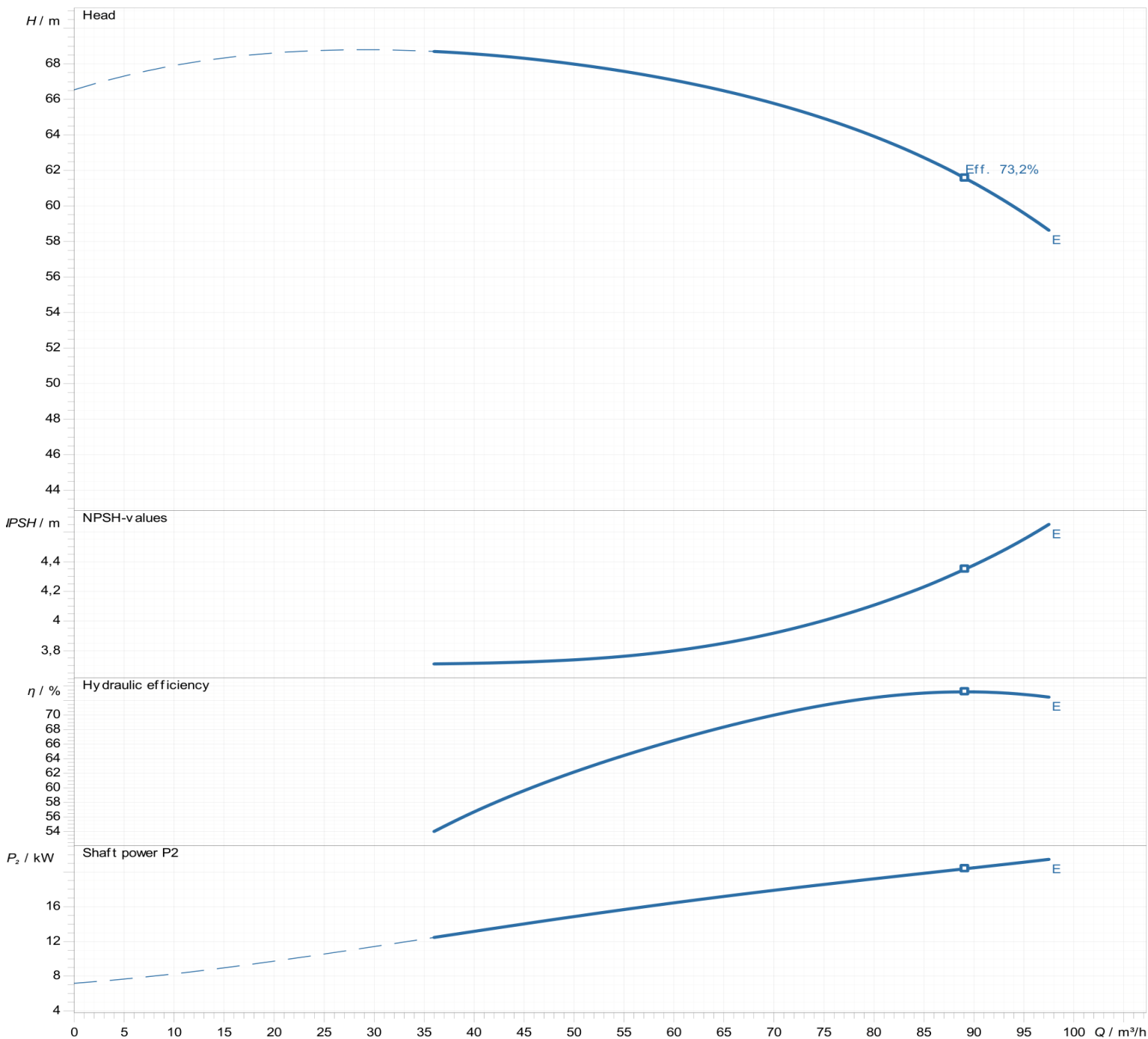

Установочные размеры

T1-80E-TW [3.500 1/мин]

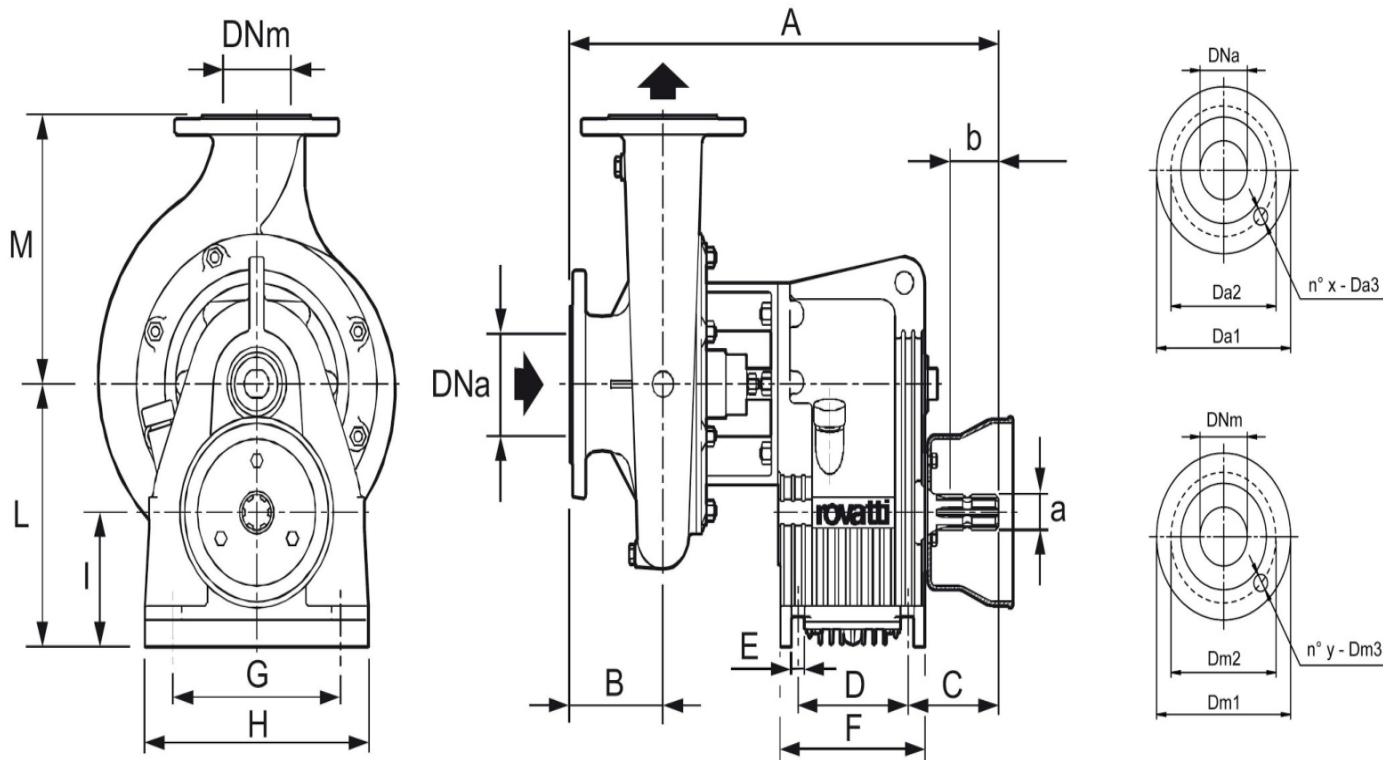

Общий вес 45 кг

Габариты в мм

a	1"3/8	Da2	160	E	12
A	444	Da3	18	F	147
b	60	Dm1	185	G	185
B	105	Dm2	145	H	210
C	98	Dm3	18	I	105
D	110	DNa	80	L	199
Da1	200	DNm	65	M	195
				x	8
				y	4

Табличные характеристики соотношения напора, производительности и потребляемой мощности

T

Prestazioni
Performances
Caractéristiques
Leistungsbereich
Prestaciones

Официальный дилер в России и СНГ - ООО Агросектор, ИП Глебов
А.Н., г. Краснодар, ул. Дзержинского, 114
8 (861) 258 33 75, моб. и вацап +7 918 333 60 70

 Tractor power min. [HP]	min⁻¹ P.F. X Rapporto PTO min ⁻¹ X Gear ratio min ⁻¹ P.d.F. X Rapport PTO min ⁻¹ X Getriebe-übersetzung PTO min ⁻¹ X Relación	Pompa Pump Pompe Pumpe Bomba	Asp. X Mand. Inlet X Outlet Aspir X Refoul. Saug. X Druck. Asp. X Imp.	Girante Impeller Roue Laufrad Rodete	Portata - Capacity - Débit - Fördermenge - Caudal									
					l/min	600	700	800	900	1000	1250	1500	1750	2000
					m ³ /h	36	42	48	54	60	75	90	105	120
					l/s	10	11,6	13,3	15	16,6	20,8	25	29,1	33,3
30	500 x 7 545 x 6,43 *	T1-80	80 X 65	G	H	55,6	55,3	55	54,2	53,5	51	47		
				HP	13	14,3	15,4	16,5	17,6	19,8	21,8			
35				E	H	68,7	68,2	68	67,5	67	65	61		
				HP	16,9	18,2	19,7	21	22,2	25	27,5			
NPSH (m)					-	3,6	3,7	3,7	3,8	4	4,4			

Основные рекомендации по использованию центробежных насосов Rovatti

1. Для эффективного запуска центробежной помпы на участке всасывания необходимо на конце всасывающего рукава установить обратный клапан с фильтрующей сеткой. Сетка обратного клапана должна соответствовать производительности насоса и защищать обратный клапан от засора (тело обратного клапана должно быть в два раза больше трубы всасывания).
2. Для запуска помпы рекомендуется установка резервной заправочной емкости на напорной магистрали объемом 80-120 литров, либо вакуумный ручной насос (для заполнения водой всасывающей магистрали).
3. Длина рукава на всасывающей магистрали должна быть не более 9 метров и перепад высоты, между водоемом и помпой, не более 5 метров.
4. Диаметр всасывающего рукава должен быть не менее диаметра всасывающего отверстия помпы. Желательно использовать трубу большего диаметра, чем отверстие всасывания насоса. Такая труба в горизонтальном положении должна идти к насосу по восходящей линии с наклоном более 2%.
5. Отклонение приводного кардана от трактора к помпе допускается не более 10°.

6. Насосы поставляются с завода производителя без масла в редукторе. Перед запуском помпы необходимо проверить наличие и уровень масла, для этого в редукторе есть специальный щуп.
7. Для редуктора рекомендуется использовать масло SAE 80/90 при $t < 35^{\circ}\text{C}$, SAE 85/140 при $t > 35^{\circ}\text{C}$. Первая замена масла через 80 часов после начала работы, последующие замены через каждые 400 часов работы.
8. Практически все редукторы насосов серии Т, работающие от ВОМ трактора, рассчитаны на обороты ВОМ 540 об/мин., за исключением нескольких моделей.
9. На зимнее время необходимо сливать воду с помпы, во избежания ее «размораживания».
10. При работе помпы, между редуктором и корпусом помпы предусмотрено подкапывание воды, которое необходимо для охлаждения и смазки вала.
11. Запрещается работа помпы без воды и работа помпы с закрытым выходом более 1 минуты.
12. Насос предназначен для работы с неагрессивными жидкостями. Максимальное допустимое количество солей 40 гр./м.куб., максимальная температура всасываемой жидкости 60°C , максимальное давление на входе насоса 9 атм. Максимальное время работы без воды ($Q = 0$) 1 минута.

Визуальное отображение основных рекомендаций по использованию центробежных насосов Rovatti:



Обычная схема установки насоса от ВОМ трактора

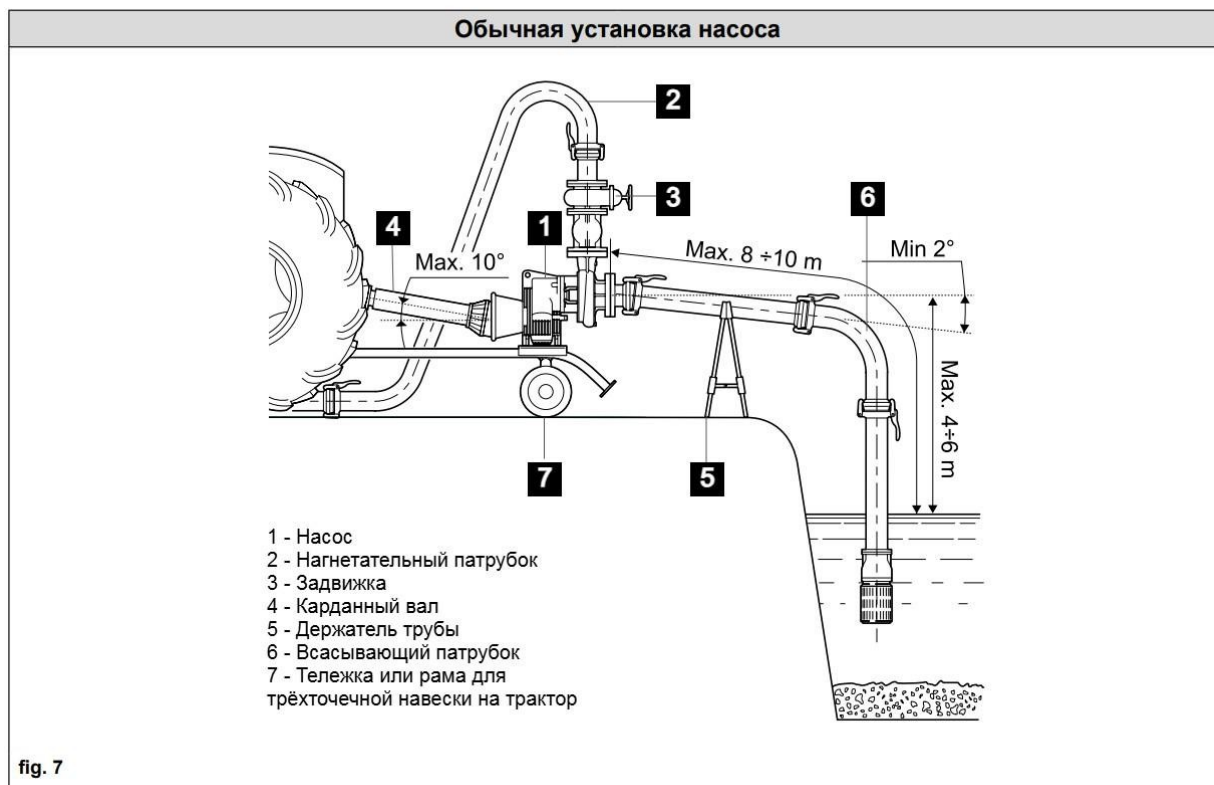

Контакты

По всем вопросам подбора насоса под задачи, приобретения насоса и комплектующих, вопросов по документации, обращайтесь к официальному дилеру Rovatti в РФ:

ООО Агросектор, ИП Глебов А.Н.

8 (861) 258 33 75 торговый отдел

8 (918) 333 6070 консультация по подбору насоса

Mail: 9183336070@mail.ru

Каталог моделей насосов Rovatti и другая информация размещены на нашем сайте:

agrosektor23.ru